

МІНІСТЕРСТВО ОСВІТИ І НАУКИ УКРАЇНИ

Національний авіаційний університет



ОСВІТНЬО-ПРОФЕСІЙНА ПРОГРАМА

«Облік і аудит»

(найменування освітньо-професійної програми)

Першого (бакалаврського) рівня вищої освіти

за спеціальністю 071 «Облік і оподаткування»
(шифр та найменування спеціальності)

галузі знань 07 «Управління та адміністрування»
(шифр та найменування галузі)

СМЯ НАУ ОПП 11.01.04 – 03 – 2021

Із змінами,
внесеними на підставі результатів
перегляду освітньої програми,
відповідно до наказу ректора
від 31.08.2022.№ 253/од

НАЧАЛЬНИК
НМВ НАУ

Освітньо-професійна програма
Затверджена Вченою радою Університету
Протокол № 4 від 21.08.2021р

Вводиться в дію наказом ректора:
Ректор  М. Любкний

Наказ № 246/від 29.08.2021р



КИЇВ



ОСВІТНЬО-ПРОФЕСІЙНА ПРОГРАМА
«ОБЛІК І АУДИТ»
СПЕЦІАЛЬНОСТЬ 071 «ОБЛІК І ОПОДАКУВАННЯ»
ГАЛУЗЬ ЗНАТЬ 07 «УПРАВЛІННЯ ТА
АДМІНІСТРУВАННЯ»
РІВЕНЬ ВИЩОЇ ОСВІТИ - ПЕРШИЙ (БАКАЛАВРСЬКИЙ)

Шифр
документа

СМЯ НАУ ОПП
11.01.04 – 03 - 2021

стор. 2 з 26

Стандарт вищої освіти України: перший (бакалаврський) рівень,
галузь знань 07 «Управління та адміністрування»,
спеціальність 071 «Облік і оподаткування».

Стандарт вищої освіти затверджено і введено в дію наказом Міністерства освіти і науки
України від 19.11.2018 р. № 1260.

ЛИСТ ПОГОДЖЕННЯ освітньо-професійної програми

ПОГОДЖЕНО

Науково-методичною радою
Національного авіаційного університету
протокол № 3
від " 20 " 04 2021 р

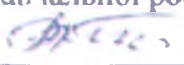
Голова Науково-методичної ради,
проректор з навчальної роботи

_____ А. Полухін

ПОГОДЖЕНО

Вченою радою факультету економіки та
бізнес - адміністрування
протокол № 5
від " 15 " 04 2021 р

Голова Вченої ради факультету економіки та
бізнес - адміністрування

_____ (С. Смерчівський)

ПОГОДЖЕНО

Кафедрою обліку та аудиту
протокол засідання № 9
від " 02 " 04 2021 р

Завідувач кафедри

_____ (О. Крафт)

ПОГОДЖЕНО

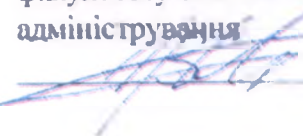
Студентською радою факультету економіки
та бізнес-адміністрування
протокол № 4
від " 12 " 04 2021 р

Голова Студентської ради
факультету економіки та бізнес-
адміністрування

_____ (О. Стасюк)



ПЕРЕДМОВА

РОЗРОБЛЕНО РОБОЧОЮ ГРУПОЮ освітньо-професійної програми (спеціальності 071 «Облік і оподаткування») у складі:

ГАРАНТ ОСВІТНЬОЇ ПРОГРАМИ:

КОСТЮЦЬ ОЛЕНА ВАЛЕРІЙВНА, к.е.н., доцент,
доцент кафедри обліку та аудиту

(підпис)

ЧЛЕНИ РОБОЧОЇ ГРУПИ:

БОНДАРЕНКО ОЛЬГА МИХАЙЛІВНА, к.е.н., доцент,
доцент кафедри обліку та аудиту

(підпис)

МОКРИНСЬКА ЗОРЯНА ВОЛОДИМИРІВНА, к.е.н., доцент,
доцент кафедри обліку та аудиту

(підпис)

ЩЕПІНА ТЕТЯНА ГЕОРГІЙВНА, к.е.н., доцент,
доцент кафедри обліку та аудиту

(підпис)

ГАЛУШКО ЛЮДМИЛА ОЛЕКСАНДРІВНА – здобувачка вищої освіти.

(підпис)

ЗОВНІШНІ СТЕЙКХОЛДЕРИ

ВИНОКУРОВА Т.В.,

Головний бухгалтер КП МА "Київ" (Жуляни)

(підпис)

Резензії, відгуки зовнішнього стейкхолдера (додаються):

Рівень документа – 3б

Плановий термін між ревізіями – 1 рік

Контрольний примірник

	ОСВІТНЬО-ПРОФЕСІЙНА ПРОГРАМА «ОБЛІК І АУДИТ» СПЕЦІАЛЬНІСТЬ 071 «ОБЛІК І ОПОДАКУВАННЯ» ГАЛУЗІ ЗНАТЬ 07 «УПРАВЛІННЯ ТА АДМІНІСТРУВАННЯ» РІВЕНЬ ВИЩОЇ ОСВІТИ- ПЕРШИЙ (БАКАЛАВРСЬКИЙ)	Шифр документа	СМЯ НАУ ОПП 11.01.04 – 03 - 2021
		стор. 4 з 22	

Профіль освітньо-професійної програми

Розділ 1. Загальна інформація		
1.1.	Повна назва закладу вищої освіти та структурного підрозділу	Національний авіаційний університет Факультет економіки та бізнес-адміністрування Кафедра обліку та аудиту
1.2.	Ступінь вищої освіти та назва кваліфікації мовою оригіналу	ОС «Бакалавр» Бакалавр обліку і оподаткування
1.3.	Офіційна назва освітньо-професійної програми	Облік і аудит
1.4.	Тип диплому та обсяг освітньо-професійної програми	Диплом бакалавра, одиничний, 240 кредитів ЄКТС, термін навчання 3 роки 10 місяців навчання (денна форма навчання) / 4 роки 6 місяців навчання (заочна форма навчання).
1.5.	Акредитаційна інституція	Міністерство освіти і науки України, рішення Акредитаційної комісії від 25.02.2012 №1191117
1.6.	Період акредитації	з 25.05.2012р. по 1.07.2022р.
1.7.	Цикл/рівень	6 рівень Національної рамки кваліфікацій України (НРК України), перший цикл Європейського простору вищої освіти (FQ-EHEA), 6 рівень Європейської рамки кваліфікацій для навчання впродовж життя (EQF-LLL).
1.8.	Передумови	<p>Вступ на навчання на освітньо-професійну програму обсягом 240 кредитів ЄКТС здійснюється на базі повної загальної середньої освіти.</p> <p>На базі ступеня «молодший бакалавр» (освітньо-кваліфікаційного рівня «молодший спеціаліст») заклад вищої освіти має право визнати та перезарахувати не більше ніж 120 кредитів ЄКТС, отриманих в межах попередньої освітньої програми підготовки молодшого бакалавра (молодшого спеціаліста).</p> <p>На основі ступеня «фаховий молодший бакалавр» заклад вищої освіти має право визнати та перезарахувати не більше ніж 60 кредитів ЄКТС, отриманих за попередньою освітньою програмою фахової передвищої освіти. Прийом на основі ступенів «молодший бакалавр», «фаховий молодший бакалавр» або освітньо-кваліфікаційного рівня «молодший спеціаліст» здійснюється за результатами зовнішнього незалежного оцінювання в порядку, визначеному законодавством.</p> <p>Умови вступу визначаються Правилами прийому до НАУ, затвердженими Вченою радою Університету затвердженими вченою радою Університету.</p>
1.9.	Форма навчання	очна (денна), заочна
1.10	Мова(и) викладання	українська
1.11	Інтернет-адреса постійного розміщення опису освітньо-професійної програми	http://nau.edu.ua/

	ОСВІТНЬО-ПРОФЕСІЙНА ПРОГРАМА «ОБЛІК І АУДИТ» СПЕЦІАЛЬНІСТЬ 071 «ОБЛІК І ОПОДАКУВАННЯ» ГАЛУЗІ ЗНАНЬ 07 «УПРАВЛІННЯ ТА АДМІНІСТРУВАННЯ» РІВЕНЬ ВИЩОЇ ОСВІТИ- ПЕРШИЙ (БАКАЛАВРСЬКИЙ)	Шифр документа	СМЯ НАУ ОПП 11.01.04 – 03 - 2021
		стор. 5 з 22	

Розділ 2. Ціль освітньо-професійної програми		
2.1.	Ціль освітньо-професійної програми - підготовка висококваліфікованих фахівців, здатних професійно на сучасному рівні розв'язувати складні спеціалізовані завдання та прикладні проблеми у сфері обліку, аналізу, контролю, аудиту та оподаткування, що сприяє відтворенню інтелектуального потенціалу держави шляхом підготовки висококваліфікованих на національному та міжнародному ринках праці фахівців для органів державної влади та управління, підприємств усіх форм власності, включаючи авіаційну галузь.	
Розділ 3. Характеристика освітньо-професійної програми		
3.1.	Предметна область (об'єкт діяльності, теоретичний зміст)	<i>Об'єкт діяльності:</i> теоретичні, методичні, організаційні та практичні засади обліку, контролю, аудиту та аналізу діяльності суб'єктів господарювання і їх оподаткування. <i>Теоретичний зміст:</i> поняття, категорії, теорії і концепції обліку, аналізу, контролю, аудиту, оподаткування.
3.2.	Орієнтація освітньо-професійної програми	Програма має прикладну орієнтацію. Освітньо-професійна програма базується на загальновідомих наукових результатах із врахуванням сучасного стану податкової системи, бухгалтерського обліку, аудиту, з орієнтацією на актуальні програми у рамках яких можлива подальша професійна та наукова кар'єра з обліку, аудиту та оподаткування.
3.3.	Основний фокус освітньо-професійної програми та спеціалізації (за наявності)	Загальна освіта в сфері управління та адміністрування. Особливість програми полягає у підготовці фахівців з обліку, аудиту та оподаткування для суб'єктів господарювання різних видів економічної діяльності, у тому числі авіаційних підприємств*. <i>Ключові слова:</i> облік, контроль, аналіз, аудит, оподаткування, звітність
3.4.	Особливості освітньо-професійної програми	Освітньо-професійна програма ґрунтується на основних положеннях міжнародних стандартів професійної освіти бухгалтерів (International Accounting Education Standards Board (IAESB)); забезпечує формування базового рівня знань та навичок з обліку, аудиту та оподаткування суб'єктів господарювання та домогосподарств. Освітньо-професійна програма орієнтована на базову спеціальну підготовку конкурентноспроможних бухгалтерів, аудиторів, податкових інспекторів, підприємців тощо
Розділ 4. Придатність випускників до працевлаштування та подальшого навчання		
4.1.	Придатність до працевлаштування	Випускники отримують можливість працевлаштування на підприємствах (організаціях, установах) різних форм власності в області обліку, аудиту та оподаткування на посадах визначених

	ОСВІТНЬО-ПРОФЕСІЙНА ПРОГРАМА «ОБЛІК І АУДИТ» СПЕЦІАЛЬНІСТЬ 071 «ОБЛІК І ОПОДАКУВАННЯ» ГАЛУЗІ ЗНАНЬ 07 «УПРАВЛІННЯ ТА АДМІНІСТРУВАННЯ» РІВЕНЬ ВИЩОЇ ОСВІТИ- ПЕРШИЙ (БАКАЛАВРСЬКИЙ)	Шифр документа	СМЯ НАУ ОПП 11.01.04 – 03 - 2021
		стор. 6 з 22	

		<p>чинною редакцією Національного класифікатора України: Класифікатор професій (ДК 003:2010) в межах відповідної спеціальності та обіймати посади в інших секторах економіки.</p> <p>Бакалавр з обліку і оподаткування після навчання може працювати на таких посадах:</p> <ul style="list-style-type: none"> - асистент бухгалтера – експерта, бухгалтер, бухгалтер – експерт, бухгалтер ревізор, головний бухгалтер; - економіст з бухгалтерського обліку та аналізу господарської діяльності, економіст з податків і зборів; - заступник директора департаменту - головний бухгалтер (митні органи); - аудитор, консультант з податків і зборів, - директор малої фірми (страхової, аудиторської, рекламної і т. ін.); - інспектор податкової служби, збирач податків та ін.
4.2.	Подальше навчання	<p>Можливість продовження навчання за програмами другого циклу вищої освіти.</p> <p>Набуття додаткових кваліфікацій в системі післядипломної освіти.</p>
Розділ 5. Викладання та оцінювання		
5.1.	Викладання та навчання (методи, методики, технології, інструменти та обладнання)	<p><i>Методи, методики та технології:</i> загальнонаукові та спеціальні методи, методики, процедури організації і здійснення обліку, аналізу, контролю, аудиту та оподаткування.</p> <p><i>Інструменти та обладнання:</i> сучасні інформаційні системи і комп'ютерні технології, стандартні, спеціальні й галузеві пакети прикладних програм обліку, аналізу, контролю, аудиту, оподаткування.</p>
5.2.	Оцінювання	<p>Встановлення відповідності рівня засвоєння навчального матеріалу здійснюється відповідно до Положення про організацію освітнього процесу в Національному авіаційному університеті та інших нормативних документів університету в оцінках, виражених в балах, за національною (чотирибальною) шкалою та шкалою ЄКТС під час поточного, модульного, семестрового, підсумкового контролю, атестації здобувачів вищої освіти. Система оцінювання результатів навчання передбачає визначення якості виконаних здобувачами вищої освіти усіх запланованих видів навчальних робіт і рівня набутих ними знань та вмінь. Критерії оцінювання визначаються для кожного освітнього компонента та фіксуються у нормативних документах університету (робочі програми навчальних дисциплін тощо).</p>



		<p>Форми контролю: тестування, опитування, дискусії, презентації, модульні контрольні роботи, захист курсових робіт, поточний контроль, письмові екзамени, диференційовані заліки, звіти про проходження фахового тренінга, дослідницької та переддипломної практик. Захист кваліфікаційної роботи.</p> <p>Система оцінювання результатів навчання передбачає визначення якості виконаних здобувачами вищої освіти усіх запланованих видів навчальних робіт і рівня набутих ними знань та вмінь. Критерії оцінювання визначаються для кожного освітнього компонента та фіксуються у нормативних документах університету (робочі програми навчальних дисциплін тощо).</p>
Розділ 6. Програмні компетентності		
6.1.	Інтегральна компетентність	<p>ІК. Здатність розв'язувати складні спеціалізовані задачі та практичні проблеми під час професійної діяльності у сфері обліку, аудиту та оподаткування або в процесі навчання, що передбачає застосування теорій та методів економічної науки і характеризується комплексністю й невизначеністю умов.</p>
6.2.	Загальні компетентності (ЗК)	<p>ЗК01. Здатність вчитися і оволодівати сучасними знаннями.</p> <p>ЗК02. Здатність до абстрактного мислення, аналізу та синтезу.</p> <p>ЗК03. Здатність працювати в команді.</p> <p>ЗК04. Здатність працювати автономно.</p> <p>ЗК05. Цінування та повага різноманітності та мультикультурності.</p> <p>ЗК06. Здатність діяти на основі етичних міркувань (мотивів).</p> <p>ЗК07. Здатність бути критичним та самокритичним.</p> <p>ЗК08. Знання та розуміння предметної області та розуміння професійної діяльності.</p> <p>ЗК09. Здатність спілкуватися державною мовою як усно, так і письмово.</p> <p>ЗК10. Здатність спілкуватися іноземною мовою.</p> <p>ЗК11. Навички використання сучасних інформаційних систем і комунікаційних технологій.</p> <p>ЗК12. Здатність діяти соціально відповідально та свідомо.</p> <p>ЗК13. Здатність проведення досліджень на відповідному рівні.</p> <p>ЗК14. Здатність реалізувати свої права і обов'язки як члена суспільства, усвідомлювати цінності громадянського (вільного демократичного)</p>



		<p>суспільства, верховенства права, прав і свобод людини і громадянина в Україні.</p> <p>ЗК15. Здатність зберігати та примножувати моральні, культурні, наукові цінності і досягнення суспільства на основі розуміння історії та закономірностей розвитку предметної області, її місця у загальній системі знань про природу і суспільство та у розвитку суспільства, техніки і технологій, вести здоровий спосіб життя.</p>
6.3.	Фахові компетентності (ФК)	<p>ФК1. Здатність досліджувати тенденції розвитку економіки за допомогою інструментарію макро- та мікроекономічного аналізу, робити узагальнення стосовно оцінки прояву окремих явищ, які властиві сучасним процесам в економіці.</p> <p>ФК2. Використовувати математичний інструментарій для дослідження соціально-економічних процесів, розв'язання прикладних завдань в сфері обліку, аналізу, контролю, аудиту, оподаткування.</p> <p>ФК3. Здатність до відображення інформації про господарські операції суб'єктів господарювання в фінансовому та управлінському обліку, їх систематизації, узагальнення у звітності та інтерпретації для задоволення інформаційних потреб осіб, що приймають рішення.</p> <p>ФК4. Застосовувати знання права та податкового законодавства в практичній діяльності суб'єктів господарювання.</p> <p>ФК5. Проводити аналіз господарської діяльності підприємства та фінансовий аналіз з метою прийняття управлінських рішень.</p> <p>ФК6. Здійснювати облікові процедури із застосуванням спеціалізованих інформаційних систем і комп'ютерних технологій.</p> <p>ФК7. Застосовувати методики проведення аудиту й послуг з надання впевненості.</p> <p>ФК8. Ідентифікувати та оцінювати ризики недосягнення управлінських цілей суб'єкта господарювання, недотримання ним законодавства та регулювання діяльності, недостовірності звітності, збереження й використання його ресурсів.</p> <p>ФК9. Здійснювати зовнішній та внутрішній контроль діяльності підприємства та дотримання ним законодавства з бухгалтерського обліку і оподаткування.</p> <p>ФК10. Здатність застосовувати етичні принципи під час виконання професійних обов'язків.</p>



		<p>ФК11. Демонструвати розуміння вимог щодо професійної діяльності, зумовлених необхідністю забезпечення сталого розвитку України, її зміцнення як демократичної, соціальної, правової держави.</p> <p>ФК12. Здатність виявляти знання та розуміння проблем предметної області здійснення обліку, аналізу, контролю, аудиту, оподаткування діяльності авіаційних підприємств.</p> <p>ФК13. Виявляти здатність до сприйняття інформації про взаємодію суб'єктів господарювання різних видів економічної діяльності та її відображення в обліку, фінансовій, податковій та статистичній звітності.</p>
Розділ 7. Програмні результати навчання		
7.1	Програмні результати навчання (ПРН)	<p>ПРН1. Знати та розуміти економічні категорії, закони, причинно-наслідкові та функціональні зв'язки, які існують між процесами та явищами на різних рівнях економічних систем.</p> <p>ПРН2. Розуміти місце і значення облікової, аналітичної, контрольної, податкової та статистичної систем в інформаційному забезпеченні користувачів обліково-аналітичної інформації у вирішенні проблем в сфері соціальної, економічної і екологічної відповідальності підприємств.</p> <p>ПРН3. Визначати сутність об'єктів обліку, аналізу, контролю, аудиту, оподаткування та розуміти їх роль і місце в господарській діяльності.</p> <p>ПРН4. Формувати й аналізувати фінансову, управлінську, податкову і статистичну звітність підприємств та правильно інтерпретувати отриману інформацію для прийняття управлінських рішень.</p> <p>ПРН5. Володіти методичним інструментарієм обліку, аналізу, контролю, аудиту та оподаткування господарської діяльності підприємств.</p> <p>ПРН6. Розуміти особливості практики здійснення обліку, аналізу, контролю, аудиту та оподаткування діяльності підприємств різних форм власності, організаційно-правових форм господарювання та видів економічної діяльності.</p> <p>ПРН7. Знати механізми функціонування бюджетної і податкової систем України та враховувати їх особливості з метою організації обліку, вибору системи оподаткування та формування звітності на підприємствах.</p> <p>ПРН8. Розуміти організаційно-економічний механізм управління підприємством та оцінювати ефективність прийняття рішень з використанням обліково-аналітичної інформації.</p>



ОСВІТНЬО-ПРОФЕСІЙНА ПРОГРАМА
«ОБЛІК І АУДИТ»
СПЕЦІАЛЬНІСТЬ 071 «ОБЛІК І ОПОДАКУВАННЯ»
ГАЛУЗІ ЗНАНЬ 07 «УПРАВЛІННЯ ТА
АДМІНІСТРУВАННЯ»
РІВЕНЬ ВИЩОЇ ОСВІТИ- ПЕРШИЙ (БАКАЛАВРСЬКИЙ)

Шифр
документа

СМЯ НАУ ОПП
11.01.04 – 03 - 2021

стор. 10 з 22

- ПРН9.** Ідентифікувати та оцінювати ризики господарської діяльності підприємств.
- ПРН10.** Розуміти теоретичні засади аудиту та вміти застосовувати його методи і процедури.
- ПРН11.** Визначати напрями підвищення ефективності формування фінансових ресурсів, їх розподілу та контролю використання на рівні підприємств різних організаційно-правових форм власності.
- ПРН12.** Застосовувати спеціалізовані інформаційні системи і комп'ютерні технології для обліку, аналізу, контролю, аудиту та оподаткування.
- ПРН13.** Усвідомлювати особливості функціонування підприємств у сучасних умовах господарювання та демонструвати розуміння їх ринкового позиціонування.
- ПРН14.** Вміти застосовувати економіко-математичні методи в обраній професії.
- ПРН15.** Володіти загальнонауковими та спеціальними методами дослідження соціально-економічних явищ і господарських процесів на підприємстві.
- ПРН16.** Володіти та застосовувати знання державної та іноземної мови для формування ділових паперів і спілкування у професійній діяльності.
- ПРН17.** Вміти працювати як самостійно, так і в команді, проявляти лідерські якості та відповідальність у роботі, дотримуватися етичних принципів, поважати індивідуальне та культурне різноманіття.
- ПРН18.** Аналізувати розвиток систем, моделей і методів бухгалтерського обліку на національному та міжнародному рівнях з метою обґрунтування доцільності їх запровадження на підприємстві.
- ПРН19.** Дотримуватися здорового способу життя, безпеки життєдіяльності співробітників та здійснювати заходи щодо збереження навколишнього середовища.
- ПРН20.** Виконувати професійні функції з урахуванням вимог соціальної відповідальності, трудової дисципліни, вміти планувати та управляти часом.
- ПРН21.** Розуміти вимоги до діяльності за спеціальністю, зумовлені необхідністю забезпечення сталого розвитку України, її зміцнення як демократичної, соціальної, правової держави.



		<p>ПРН22. Розуміти і реалізувати свої права і обов'язки як члена суспільства, усвідомлювати цінності вільного демократичного суспільства, верховенства права, прав і свобод людини і громадянина в Україні.</p> <p>ПРН23. Зберігати та примножувати досягнення і цінності суспільства на основі розуміння місця предметної області у загальній системі знань, використовувати різні види та форми рухової активності для ведення здорового способу життя.</p> <p>ПРН24. Володіти та застосовувати знання особливостей практики здійснення обліку, аналізу, контролю, аудиту, оподаткування та складання звітності авіаційних підприємств.</p>
Розділ 8. Ресурсне забезпечення реалізації програми		
8.1.	Кадрове забезпечення	<p>Кадрове забезпечення відповідає ліцензійним вимогам.</p> <p>До реалізації програми залучаються науково-педагогічні працівники з науковими ступенями та/або вченими званнями, а також висококваліфіковані спеціалісти, які мають стаж практичної, наукової та педагогічної роботи.</p>
8.2.	Матеріально-технічне забезпечення	<p>Матеріально-технічна база випускової кафедри обліку та аудиту дозволяє забезпечити підготовку фахівців на першому (бакалаврському) рівні вищої освіти за ОПП:</p> <ul style="list-style-type: none">- забезпеченість комп'ютерними робочими місцями та прикладними комп'ютерними програмами достатнє для виконання навчальних планів;- усі комп'ютери кафедри під'єднанні до локальної мережі університету з можливістю виходу в глобальну мережу Інтернет;- для ведення документації та забезпечення навчально-методичними матеріалами освітнього процесу кафедра обліку та аудиту в достатній кількості забезпечена оргтехнікою (принтерами, МФУ, сканерами);- навчально-наукова лабораторія «Фінансової аналітики» оснащена технічними засобами та спеціалізованим програмним забезпеченням, необхідними приладами та обладнанням. <p>Усі приміщення відповідають будівельним та санітарним нормам, гуртожитками забезпечені усі потребуючі, наявна соціальна інфраструктура включає спортивний комплекс, пункти харчування, центр творчості, медпункт і базу відпочинку.</p>

	ОСВІТНЬО-ПРОФЕСІЙНА ПРОГРАМА «ОБЛІК І АУДИТ» СПЕЦІАЛЬНІСТЬ 071 «ОБЛІК І ОПОДАКУВАННЯ» ГАЛУЗІ ЗНАНЬ 07 «УПРАВЛІННЯ ТА АДМІНІСТРУВАННЯ» РІВЕНЬ ВИЩОЇ ОСВІТИ- ПЕРШИЙ (БАКАЛАВРСЬКИЙ)	Шифр документа	СМЯ НАУ ОПП 11.01.04 – 03 - 2021
		стор. 12 з 22	

8.3	Інформаційне та навчально-методичне забезпечення	Забезпечення навчальною та навчально-методичною літературою, доступ до фахових періодичних видань професійного спрямування, упровадження електронного каталогу та можливість роботи з електронними підручниками здійснюється за рахунок фондів Науково-технічної бібліотеки НАУ. Відповідне інформаційне та навчально-методичне забезпечення розташоване на освітніх платформах Google Classroom, Moodle (Modular Object-Oriented Dynamic Learning Environment)
Розділ 9. Академічна мобільність		
9.1.	Національна кредитна мобільність	Передбачає можливість національної кредитної мобільності за деякими навчальними модулями, що забезпечують набуття загальних компетенцій. Національна кредитна мобільність реалізується на основі двосторонніх договорів між Національним авіаційним університетом та університетами України.
9.2.	Міжнародна кредитна мобільність	Стажування за кордоном в рамках програми мобільності Erasmus+.
9.3.	Навчання іноземних здобувачів вищої освіти	Особливості вступу на навчання іноземців та осіб без громадянства регулюються Правилами прийому до Національного авіаційного університету. Забезпечення прийому на всі форми навчання іноземних громадян, координацію та контроль підготовки іноземних фахівців за різними освітніми рівнями здійснює Інститут міжнародного співробітництва та освіти Національного авіаційного університету (http://imco.nau.edu.ua)

**під авіаційними підприємствами слід розуміти підприємства, що реалізують наступні види економічної діяльності за кодами (КВЕД): обприскування сільськогосподарських культур з повітря (01.61), виробництво повітряних і космічних літальних апаратів, супутнього устаткування (30.3), капітальний ремонт літаків або авіадвигунів (33.16), авіаційний транспорт (51), діяльність аеропортів (52.23), реклама на авіаційному транспорті (писання у небі) (73.11), аерофотозйомка (74.20)*

	ОСВІТНЬО-ПРОФЕСІЙНА ПРОГРАМА «ОБЛІК І АУДИТ» СПЕЦІАЛЬНІСТЬ 071 «ОБЛІК І ОПОДАКУВАННЯ» ГАЛУЗІ ЗНАНЬ 07 «УПРАВЛІННЯ ТА АДМІНІСТРУВАННЯ» РІВЕНЬ ВИЩОЇ ОСВИТИ- ПЕРШОЇ (БАКАЛАВРСЬКИЙ)	Шифр документа	СМЯ НАУ ОПП 11.01.04 – 03 - 2021
		стор. 13 з 22	

2. Перелік компонент освітньо-професійної програми та їх логічна послідовність

2.1. Перелік освітніх компонент, 240 кредитів ЄКТС

Код н/д	Компоненти освітньо-професійної програми (навчальні дисципліни, курсові проекти (роботи), практики, кваліфікаційна робота)	Кількість кредитів	Форма підсумковий контролю	Семестр (відповідно до форми навчання)	
				денна	заочна
1	2	3	4	5	6
Обов'язкові компоненти					
OK1	Історія української державності та культури	3,0	Екзамен	1	2
OK2	Господарське право	3,0	Диференційований залік	1	2
OK 3	Ділова українська мова	3,0	Екзамен	2	3
OK4	Фахова іноземна мова	4,5	Диференційований залік	1	2
			Екзамен	2	3
OK5	Філософія	3,5	Екзамен	4	5
OK6	Фізичне виховання та самовдосконалення	3,0	Диференційований залік	2	3
OK7	Вища математика	5,0	Екзамен	1	2
OK8	Теорія ймовірності і математична статистика	5,0	Екзамен	2	3
OK9	Інформаційно-комунікаційні системи і технології	4,5	Екзамен	1	2
OK10	Вступ до спеціальності	3,5	Диференційований залік	1	2
OK11	Соціально-ринкові комунікації	4,5	Диференційований залік	1	2
OK12	Організація роботи бухгалтерської служби	4,5	Диференційований залік	1	2
OK13	Основи функціонування економіки на мікро-, макро-, та мезо рівнях	4,5	Диференційований залік	2	3
OK14	Фінансова діяльність суб'єктів господарювання	4,5	Диференційований залік	2	3
OK15	Бухгалтерський облік (загальна теорія)	8,0	Диференційований залік	2	3
			Екзамен	3	4
OK15.1	Курсова робота з дисципліни «Бухгалтерський облік (загальна теорія)»	1,0	Захист	3	4
OK 16	Статистика	4,5	Екзамен	3	4
OK17	Теорія економічного аналізу	4,5	Екзамен	3	4
OK18	Економіко-математичні методи в обліку та аналізі	4,5	Диференційований залік	3	4



ОСВІТНЬО-ПРОФЕСІЙНА ПРОГРАМА
«ОБЛІК І АУДИТ»
СПЕЦІАЛЬНОСТЬ 071 «ОБЛІК І ОПОДАКУВАННЯ»
ГАЛУЗІ ЗНАНЬ 07 «УПРАВЛІННЯ ТА
АДМІНІСТРУВАННЯ»
РІВЕНЬ ВИЩОЇ ОСВІТИ- ПЕРШОЇ (БАКАЛАВРСЬКИЙ)

Шифр
документа

СМЯ НАУ ОПП
11.01.04 – 03 - 2021

стор. 14 з 22

OK19	Бізнес планування та бюджетування	4,5			4
			Диференційований залік	4	5
OK20	Економічний аналіз	3,5			4
			Екзамен	4	5
OK20.1	Курсова робота з дисципліни «Економічний аналіз»	1,0			4
			Захист	4	5
OK21	Фінансовий облік I	3,5			4
			Екзамен	4	5
OK22	Податкова система	3,0			4
			Диференційований залік	4	5
OK23	Міжнародні ринки і світова торгівля	4,5			5
			Диференційований залік	5	6
OK24	Фінансовий облік II	3,5			5
			Екзамен	5	6
OK24.1	Курсова робота з дисципліни «Фінансовий облік II»	1,0			5
			Захист	5	6
OK25	Облік і звітність суб'єктів малого підприємництва	4,5			5
			Екзамен	5	6
OK26	Облік та контроль банківської діяльності	4,5			5
			Екзамен	5	6
OK27	Облік і оподаткування у галузях економіки	4,0			6
			Екзамен	6	7
OK27.1	Курсова робота з дисципліни «Облік і оподаткування в галузях економіки»	1,0			6
			Захист	6	7
OK28	Облік та контроль у суб'єктів державного сектора	5,0			6
			Екзамен	6	7
OK29	Звітність підприємства	4,0			6
			Екзамен	6	7
OK30	Судово-бухгалтерська експертиза	4,0			6
			Диференційований залік	6	7
OK31	Облік, контроль та оподаткування на авіаційних підприємствах	4,0			6
			Диференційований залік	6	7
OK32	Облік і звітність в оподаткуванні	3,5			7
			Екзамен	7	8
OK32.1	Курсова робота з дисципліни «Облік і звітність в оподаткуванні»	1,0			7
			Захист	7	8
OK33	Управлінський облік	4,5			7
			Екзамен	7	8
OK34	Облік і оподаткування зовнішньоекономічної діяльності	4,5			7
			Екзамен	7	8
OK35	Фінансово-господарський контроль	4,5			7
			Диференційований залік	7	8
OK36	Аудит	3,0			8
			Екзамен	8	9

	ОСВІТНЬО-ПРОФЕСІЙНА ПРОГРАМА «ОБЛІК І АУДИТ» СПЕЦІАЛЬНІСТЬ 071 «ОБЛІК І ОПОДАКУВАННЯ» ГАЛУЗІ ЗНАНЬ 07 «УПРАВЛІННЯ ТА АДМІНІСТРУВАННЯ» РІВЕНЬ ВИЩОЇ ОСВІТИ- ПЕРШИЙ (БАКАЛАВРСЬКИЙ)	Шифр документа	СМЯ НАУ ОПП 11.01.04 – 03 - 2021
		стор. 15 з 22	

OK36.1	Курсова робота з дисципліни «Аудит»	1,0			8
			Захист	8	9
OK37	Інформаційні системи в обліку, аналізі та аудиті	4,0			8
			Екзамен	8	9
OK38	Облік і звітність за міжнародними стандартами	3,5			8
			Екзамен	8	9
OK39	Фаховий тренінг	3,0	Диференційований залік	2	3
OK40	Дослідницька практика	3,0	Диференційований залік	4	5
OK41	Переддипломна практика	3,0	Диференційований залік	8	9
OK42	Кваліфікаційна робота	7,5	Захист	8	9
Загальний обсяг обов'язкових компонент:		180 кредитів ЄКТС			
Вибіркові компоненти*					
BK1	Дисципліна 1	4,0	Диференційований залік		
BK2	Дисципліна 2	4,0	Диференційований залік		
.....				
BK15	Дисципліна 15	4,0	Диференційований залік		
Загальний обсяг вибірових компонент 60 кредитів ЄКТС					
Загальний обсяг освітньо-професійної програми 240 кредитів ЄКТС					

**Реалізація права здобувачів вищої освіти на вільний вибір навчальних дисциплін та створення індивідуальної освітньої траєкторії регламентується Законом України «Про вищу освіту» та внутрішніми нормативними актами Національного авіаційного університету. Вибіркові компоненти обираються здобувачами вищої освіти із каталогів рекомендованих та альтернативних вибірових дисциплін*



2.2. Структурно-логічна схема ОПП (денна форма навчання)

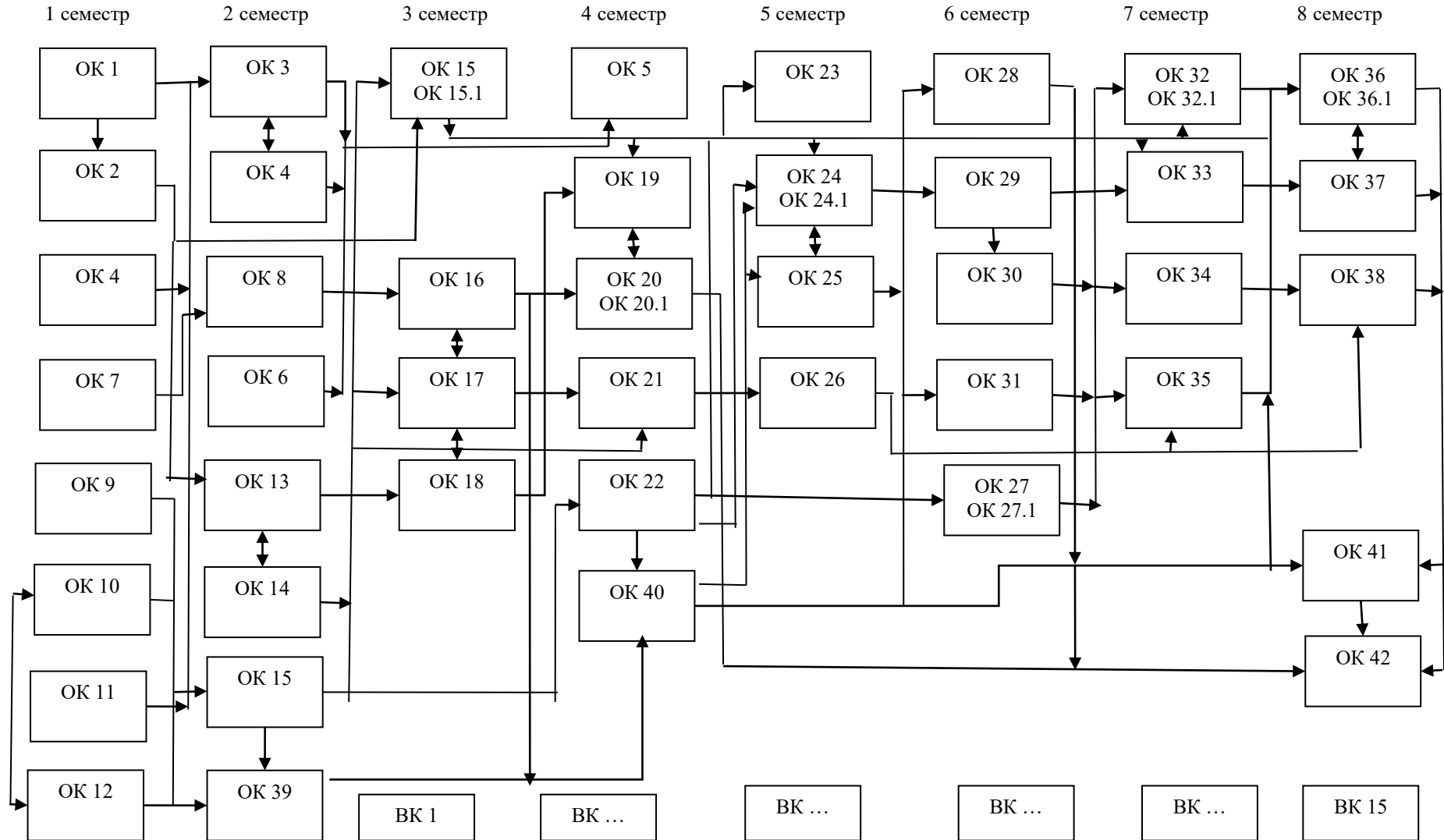

	ОСВІТНЬО-ПРОФЕСІЙНА ПРОГРАМА «ОБЛІК І АУДИТ» СПЕЦІАЛЬНІСТЬ 071 «ОБЛІК І ОПОДАКУВАННЯ» ГАЛУЗІ ЗНАНЬ 07 «УПРАВЛІННЯ ТА АДМІНІСТРУВАННЯ» РІВЕНЬ ВИЩОЇ ОСВІТИ- ПЕРШИЙ (БАКАЛАВРСЬКИЙ)	Шифр документа	СМЯ НАУ ОПП 11.01.04 – 03 - 2021
		стор. 17 з 22	

3. Форма атестації здобувачів вищої освіти

Форми атестації здобувачів вищої освіти	Атестація здійснюється у формі публічного захисту кваліфікаційної роботи
Вимоги до кваліфікаційної роботи	<p>Кваліфікаційна робота має передбачати розв'язання складної спеціалізованої задачі або практичної проблеми в сфері обліку та оподаткування, що характеризується комплексністю і невизначеністю умов, із застосуванням теорій та методів економіки.</p> <p>У кваліфікаційній роботі не може бути академічного плагіату, фальсифікації та списування.</p> <p>Кваліфікаційна робота має бути оприлюднена у репозитарії Національного авіаційного університету.</p>

	ОСВІТНЬО-ПРОФЕСІЙНА ПРОГРАМА «ОБЛІК І АУДИТ» СПЕЦІАЛЬНІСТЬ 071 «ОБЛІК І ОПОДАКУВАННЯ» ГАЛУЗІ ЗНАТЬ 07 «УПРАВЛІННЯ ТА АДМІНІСТРУВАННЯ» РІВЕНЬ ВИЩОЇ ОСВІТИ- ПЕРШИЙ (БАКАЛАВРСЬКИЙ)	Шифр документа	СМЯ НАУ ОПП 11.01.04 – 03 - 2021
		стор. 20 з 22	

6. Система внутрішнього забезпечення якості вищої освіти НАУ

Якість освітньо-професійної програми визначається внутрішньою системою забезпечення якості вищої освіти та освітньої діяльності НАУ, яка функціонує згідно з Положенням про систему забезпечення якості вищої освіти та освітньої діяльності, затвердженого рішенням вченої ради Університету від 28.11.2018 (протокол № 8) та відповідає вимогам Закону України «Про вищу освіту» від 01.07.2014 № 1556-VII (Розділ V Забезпечення якості вищої освіти, ст.16).

7. Перелік нормативних документів, на яких базується освітньо-професійна програма

1. Про освіту: Закон України від 05.09.2017 № 2145-VIII. URL: <http://zakon.rada.gov.ua/laws/show/2145-19>
2. Про вищу освіту: Закон України від 01.07.2014 № 1556-VII. URL: <http://zakon4.rada.gov.ua/laws/show/1556-18>
3. Постанова Кабінету Міністрів України від 25.06.2020 р. № 519 «Про внесення змін у додаток до постанови Кабінету Міністрів України від 23 листопада 2011 р. № 1341».
4. Про затвердження переліку галузей знань і спеціальностей, за якими здійснюється підготовка здобувачів вищої освіти: Постанова Кабінету Міністрів України від 29.04.2015 р. № 266. URL: <http://zakon2.rada.gov.ua/laws/show/266-2015-%D0%BF>
5. Класифікація видів економічної діяльності : ДК 009:2010. – На заміну ДК 009:2005; Чинний від 2012-01-01. (Національний класифікатор України).
6. Класифікатор професій ДК 003:2010. – На заміну ДК 003:2005; Чинний від 2010-11-01. –(Національний класифікатор України).
7. Стандарт вищої освіти України: перший (бакалаврський) рівень, галузь знань 02 Управління та адміністрування, спеціальність 071 Облік і оподаткування. Стандарт вищої освіти затверджено і введено в дію наказом Міністерства освіти і науки України від 19.11.2018 № 1260.



ОСВІТНЬО-ПРОФЕСІЙНА ПРОГРАМА
«ОБЛІК І АУДИТ»
СПЕЦІАЛЬНОСТЬ 071 «ОБЛІК І ОПОДАКУВАННЯ»
ГАЛУЗІ ЗНАТЬ 07 «УПРАВЛІННЯ ТА
АДМІНІСТРУВАННЯ»
РІВЕНЬ ВИЩОЇ ОСВІТИ- ПЕРШИЙ (БАКАЛАВРСЬКИЙ)

Шифр
документа

СМЯ НАУ ОПП
11.01.04 – 03 - 2021

стор. 22 з 22

(Ф 03.02 – 04)

АРКУШ РЕЄСТРАЦІЇ РЕВІЗІЇ

№ пор.	Прізвище ім'я по-батькові	Дата ревізії	Підпис	Висновок щодо адекватності

(Ф 03.02 – 03)

АРКУШ ОБЛІКУ ЗМІН

№ зміни	№ листа (сторінки)				Підпис особи, яка внесла зміну	Дата внесення зміни	Дата введення зміни
	Зміненого	Заміненого	Нового	Анульованого			
1	-	4-22	-	23-26	Андрій	31.08.22	01.09.22
Зміни внесені на підставі рекомендацій керівників підприємств через відсутність освітньої програми відповідно до наказу від 31.08.2022							

(Ф 03.02 – 32)

УЗГОДЖЕННЯ ЗМІН

	Підпис	Ініціали, прізвище	Посада	Дата
Розробник				
Узгоджено				
Узгоджено				
Узгоджено				
Узгоджено				

РЕЦЕНЗІЯ

на освітньо-професійну програму «Облік і аудит»
спеціальності 071 «Облік і оподаткування»
галузі знань 07 «Управління та адміністрування»
першого (бакалаврського) рівня вищої освіти

Освітньо-професійна програма «Облік і аудит» спеціальності 071 «Облік і оподаткування» галузі знань 07 «Управління та адміністрування» першого (бакалаврського) рівня вищої освіти спрямована на підготовку висококваліфікованих фахівців, здатних професійно на сучасному рівні розв'язувати складні спеціалізовані завдання та прикладні проблеми у сфері обліку, аналізу, контролю, аудиту та оподаткування, що сприяє відтворенню інтелектуального потенціалу держави шляхом підготовки висококваліфікованих на національному та міжнародному ринках праці фахівців для органів державної влади та управління, підприємств усіх форм власності, включаючи авіаційну галузь. Дана освітньо-професійна програма розроблена відповідно до стандарту вищої освіти за спеціальністю «Облік і оподаткування» для першого (бакалаврського) рівня вищої освіти, введеного в дію з 19.11.2018 р. № 1260.

Загальна кількість кредитів освітньо-професійної програми відповідає встановленим вимогам і становить 240 кредитів ЄКТС, з яких 180 кредитів – обов'язковий компонент, а 60 кредитів – вибіркові дисципліни. Рецензована освітньо-професійна програма «Облік і аудит» спеціальності 071 «Облік і оподаткування» розроблена робочою групою науково-педагогічних працівників кафедри обліку та аудиту Національного авіаційного університету після проведених консультацій із науковцями, потенційними роботодавцями, які підтвердили потребу у підготовці фахівців цієї спеціальності. Освітні компоненти побудовані у логічній послідовності та відповідають підготовці фахівців з спеціальності 071 «Облік і оподаткування». Структура освітньо-професійної програми передбачає можливість для формування індивідуальної освітньої траєкторії студента шляхом індивідуального вибору здобувачами вищої освіти навчальних дисциплін.

Освітньо-професійна програма «Облік і аудит» містить перелік програмних компетентностей, які визначають здатність випускника за освітнім ступенем «Бакалавр» успішно здійснювати професійну діяльність згідно зі здобутою спеціальністю. Програмні компетентності розподілені на інтегральні, загальні та фахові відповідно до профілю програми. Фахові компетентності носять практичний характер, є специфічними та визначають зміст підготовки фахівця.

Рецензована освітньо-професійна програма «Облік і аудит» спеціальності 071 «Облік і оподаткування» галузі знань 07 «Управління та адміністрування» першого (бакалаврського) рівня вищої освіти за своєю структурою (змістом) відповідає вимогам вищої школи, запитам потенційних роботодавців (стейкхолдерів), дозволяє забезпечити сучасну і якісну фахову підготовку фахівців та рекомендується до впровадження.

Рецензент:

Винокурова Т.В.

Головний бухгалтер КД МА «Київ» (Жуляни)



РЕЦЕНЗІЯ – ВІДГУК

на освітньо-професійну програму «Облік і аудит»
першого (бакалаврського) рівня вищої освіти
за спеціальністю 071 «Облік і оподаткування»
галузі знань 07 «Управління та адміністрування»
Національного авіаційного університету

За сучасних умов розвитку економіки все більшого значення набуває роль обліку як інформаційної підсистеми управління та збільшується коло суб'єктів господарювання, які обов'язково потребують підтвердження достовірності показників фінансової звітності незалежними аудиторами. Отже, з розвитком аудиторства в Україні та зростанням значення підтвердженої, якісної та релевантної облікової інформації зростає потреба у кваліфікованих фахівцях з обліку та аудиту.

Освітньо-професійна програма «Облік і аудит» першого (бакалаврського) рівня вищої освіти за спеціальністю 071 «Облік і оподаткування» галузі знань 07 «Управління та адміністрування» відповідає сучасним вимогам роботодавців та ринку праці і на даному етапі не потребує внесення кардинальних змін, освітні компоненти обов'язкового блоку забезпечують отримання необхідних практичних навиків для діяльності у сфері обліку та аудиту. У рамках чергового перегляду положень освітньо-професійної програми зважаючи на профіль Національного авіаційного університету рекомендуємо: по-перше, підкреслити галузеве спрямування ОПП додатковими спеціальними (фаховими) компетентностями та програмними результатами навчання, забезпечити підготовку фахівців з обліку та аудиту саме у цій перспективній галузі; по-друге, врахувати останні зміни щодо назв професій відповідно до Класифікатору професій.

З урахуванням вищезазначеного вважаємо, що рецензована освітньо-професійна програма дозволяє забезпечити сучасну та якісну фахову підготовку бакалаврів з обліку і аудиту, розроблена у відповідності до галузевого стандарту вищої освіти, а надані пропозиції сприятимуть підвищенню якості освіти та забезпечать в перспективі впровадження дуальної освіти здобувачів вищої освіти.

Освітньо-професійна програма «Облік і аудит» першого (бакалаврського) рівня вищої освіти за спеціальністю 071 «Облік і оподаткування» галузі знань 07 «Управління та адміністрування» відповідає місії Національного авіаційного університету та забезпечує підготовку конкурентоздатних висококваліфікованих спеціалістів у сфері обліку, аудиту та оподаткування.

Директор ТОВ «Авіатеч»



Олексій ГОРБАЧОВ

РЕЦЕНЗІЯ-ВІДГУК

на освітньо-професійну програму «Облік і аудит»
першого (бакалаврського) рівня вищої освіти
за спеціальністю 071 «Облік і оподаткування»
галузі знань 07 «Управління та адміністрування»
Національного авіаційного університету

За сучасних умов розвитку економіки все більшого значення набуває роль обліку як інформаційної підсистеми управління та збільшується коло суб'єктів господарювання, які обов'язково потребують підтвердження достовірності показників фінансової звітності незалежними аудиторами. Отже, з розвитком інституту аудиту в Україні та зростанням значення підтвердженої, якісної та релевантної облікової інформації зростає потреба у відповідних кваліфікованих фахівцях з обліку та аудиту.

Освітньо-професійна програма «Облік і аудит» першого (бакалаврського) рівня вищої освіти за спеціальністю 071 «Облік і оподаткування» галузі знань 07 «Управління та адміністрування» відповідає сучасним вимогам роботодавців та ринку праці і на даному етапі не потребує внесення кардинальних змін, освітні компоненти обов'язкового блоку забезпечують отримання необхідних практичних навиків для діяльності у сфері обліку та аудиту. У рамках чергового перегляду положень освітньо-професійної програми зважаючи на профіль Національного авіаційного університету рекомендуємо: по-перше, підкреслити галузеве спрямування ОПП додатковими спеціальними (фаховими) компетентностями та програмними результатами навчання, забезпечити підготовку фахівців з обліку та аудиту саме у цій перспективній галузі; по-друге, врахувати останні зміни щодо назв професій Класифікатору професій.

З урахуванням вищезазначеного вважаємо, що рецензована освітньо-професійна програма дозволяє забезпечити сучасну та якісну фахову підготовку бакалаврів з обліку і аудиту, розроблена у відповідності до галузевого стандарту вищої освіти, а надані пропозиції сприятимуть підвищенню якості освіти та забезпечать в перспективі впровадження дуальної освіти здобувачів вищої освіти.

Освітньо-професійна програма «Облік і аудит» першого (бакалаврського) рівня вищої освіти за спеціальністю 071 «Облік і оподаткування» галузі знань 07 «Управління та адміністрування» відповідає місії Національного авіаційного університету та забезпечує підготовку конкурентоздатних висококваліфікованих спеціалістів у сфері обліку, аудиту та оподаткування.

Директор
ТОВ «Аудиторська фірма
«МУЛЬТІ-АУДИТ»,
д.е.н., проф.



Р. О. Костирко